

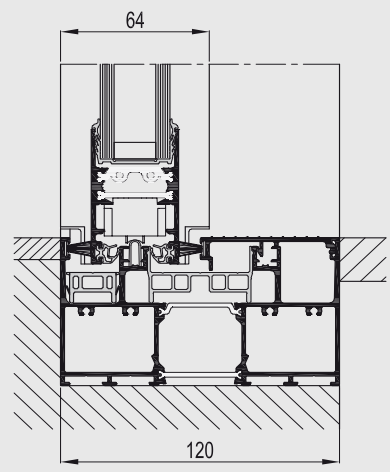

Architect: Architecture CORBAU
Photo: Debbie De Brauwer

SlimPatio 68

Élégance tout en ouverture

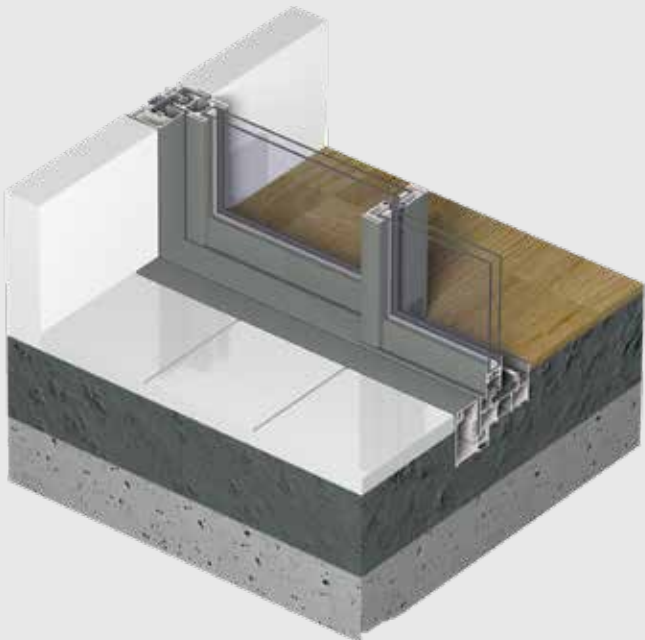

Slimpatio 68 est un coulisant à haute isolation et dormant caché. Une combinaison idéale du confort et de l'élégance. Le design minimaliste du coulisant Slimpatio 68 permet à un maximum de lumière naturelle d'entrer et offre une vue panoramique sur les environs. Slimpatio 68 a été développé et testé pour répondre aux exigences strictes au niveau de l'isolation thermique et de l'étanchéité à l'eau et au vent.





Slimpatio 68 offre aux architectes et aux professionnels la liberté de concevoir des espaces contemporains, baignés de lumière et avec un maximum de confort.



LA FLEXIBILITÉ AVANT TOUT

Ce système coulissant propose une vaste gamme de possibilités d'ouverture, allant d'éléments qui coulisent sur des solutions à 2 ou 3 rails, vous permettant d'ouvrir jusqu'à 6 vantaux, à une version galandage vous permettant de faire coulisser les éléments dans le mur.

CARACTÉRISTIQUES TECHNIQUES			
Variantes		2-RAILS	3-RAILS
Largeur vue	Dormant	68 mm	
	Ouvrant	34 mm	
	Chicane	34 mm	
Profondeur d'encastrement	Dormant	120 mm	176 mm
	Ouvrant	64 mm	
Hauteur maximale ouvrant		2700 mm	
Poids maximum ouvrant		250 kg	
Hauteur de feuillure		18 mm	
Épaisseur de vitrage		de 24 mm jusqu'à 36 mm	
Vitrage		avec EPDM selon le principe enveloppe	
Isolation thermique		barrettes de 32 mm et 36 mm en polyamide renforcé de fibres de verre	

PERFORMANCES									
ENERGIE									
	Isolation thermique ⁽¹⁾ EN ISO 10077-2	Valeur Uf jusqu'à 2,4 W/m ² K, en fonction de la combinaison dormant/ouvrant. Valeur Uw jusqu'à 1,4 W/m ² K, pour combinaison dormant/ouvrant 3000 mm x 2500 mm (Ug=1,0 W/m ² K et psi = 0,035)							
COMFORT									
	Isolation acoustique ⁽²⁾ EN ISO 140-3; EN ISO 717-1	Rw (C; Ctr) = 40 (-2;-4) dB							
	L'étanchéité à l'air, pression d'essai max. ⁽³⁾ EN 12207	1 (150 Pa)	2 (300 Pa)	3 (600 Pa)	4 (600 Pa)				
	Étanchéité à l'eau ⁽⁴⁾ EN 12208	1B (0 Pa)	2B (50 Pa)	3B (100 Pa)	4B (150 Pa)	5B (200 Pa)	6B (250 Pa)	7B (300 Pa)	8A (450 Pa)
	Résistance au vent, pression d'essai max. ⁽⁵⁾ EN 12211; EN 12210	1 (400 Pa)	2 (800 Pa)	3 (1200 Pa)	4 (1600 Pa)	5 (2000 Pa)	Exxx (> 2000 Pa)		
	Résistance au vent, déflexion du dormant EN 12211; EN 12210	A (≤ 1/150)		B (≤ 1/200)		C (≤ 1/300)			

Ce tableau montre les différentes classes de prestations possibles et leurs valeurs en fonction de la configuration choisie. Les valeurs indiquées en rouge sont celles d'application pour le système repris ici.

- (1) La valeur Uf mesure le coefficient de transmission thermique. Au plus la valeur Uf est basse, meilleure est l'isolation thermique du châssis.
- (2) La valeur Rw donne la valeur de l'isolation acoustique globale du châssis (vitrage compris).
- (3) L'étanchéité à l'air détermine quelle est la fuite d'air d'une fenêtre fermée sous une pression d'air donnée.
- (4) L'étanchéité à l'eau détermine jusqu'à quelle pression statique de vent le châssis reste étanche à l'eau en position fermée.
- (5) La résistance à la charge de vent détermine la stabilité de la fenêtre sous l'effet de la charge de vent.

